

SKG - PAUMELLES ET COMPAS CHIC 100 OSCILLO-BATTANT

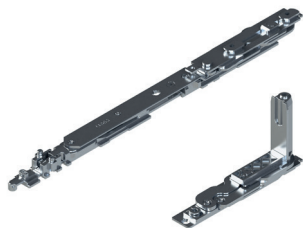

Fonctions

Kit de paumelles (supérieure et inférieure), entièrement pré-assemblées et prêtes pour être posées sur le profil.

Fiche technique en ligne



Caractéristiques techniques

Elles assurent l'ouverture oscillo-battante et sont compatibles avec les mécanismes.

Versions microventilation et logica.

Le compas dispose de la microventilation de série (réglable).

Déplacer le point de fermeture pour faire passer le compas de la version traditionnelle à la version logica.

Le compas T2 est réglable : l'ouverture « A » va de 178 mm (base) à 148 mm.

Matériaux

Support angulaire en zamak

Bielles et plaques de paumelles en acier zingué

Axes en acier inox AISI 304 et bronze aluminium

Cames en acier zingué

Bielle et tringle du compas en acier inox AISI 304

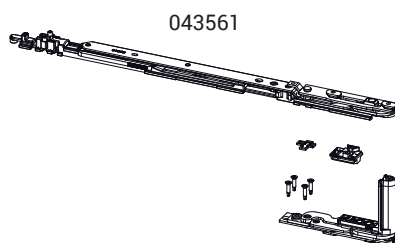
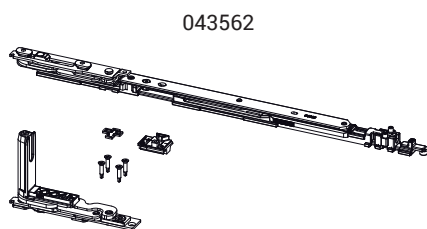
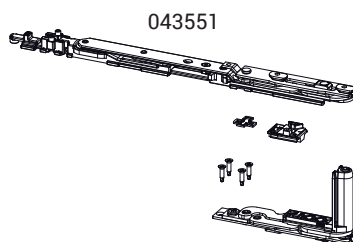
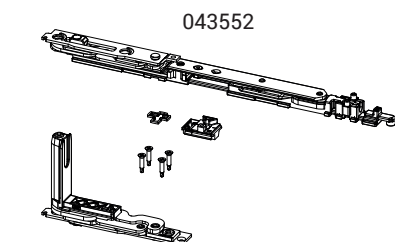
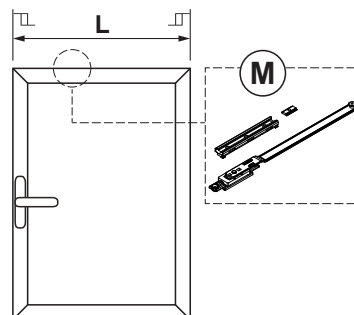

T2		T2		T2+M
T1	T1	T1	T1+M	
680	805	1000	1130	1600
L				

Ouverture à la française

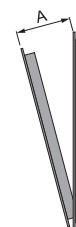

Référence article	Description	GORGE	A (mm)	Main	Brut	Anodisé Elox	Laqué	Trend/Or Laiton	Pièces par boîte
043551	CHIC - KIT OB COMPAS T1	C001-C002-C003-C005-C006	98	DT	X				10
043552	CHIC - KIT OB COMPAS T1	C001-C002-C003-C005-C006	98	Gche	X				10
043561	CHIC - KIT OB COMPAS T2	C001-C002-C003-C005-C006	148÷178	DT	X				10
043562	CHIC - KIT OB COMPAS T2	C001-C002-C003-C005-C006	148÷178	Gche	X				10

SKG - PAUMELLES ET COMPAS CHIC 100 OSCILLO-BATTANT

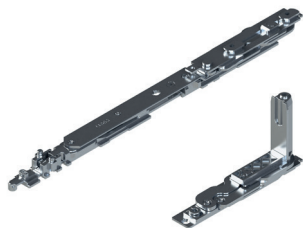

Fonctions

Kit de paumelles (supérieure et inférieure), entièrement pré-assemblées et prêtes pour être posées sur le profil.

Fiche technique en ligne



Caractéristiques techniques

Elles assurent l'ouverture oscillo-battante et sont compatibles avec les mécanismes.

Versions microventilation et logica.

Le compas dispose de la microventilation de série (réglable).

Déplacer le point de fermeture pour faire passer le compas de la version traditionnelle à la version logica.

Le compas T2 est réglable : l'ouverture « A » va de 178 mm (base) à 148 mm.

Matériaux

Support angulaire en zamak

Bielles et plaques de paumelles en acier zingué

Axes en acier inox AISI 304 et bronze aluminium

Cames en acier zingué

Bielle et tringle du compas en acier inox AISI 304

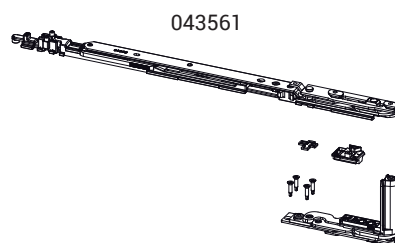
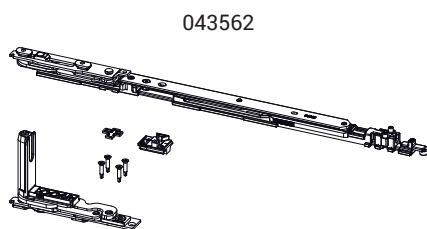
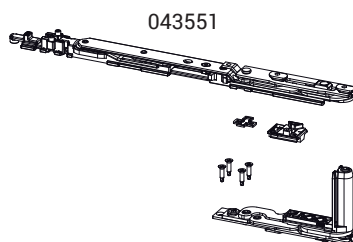
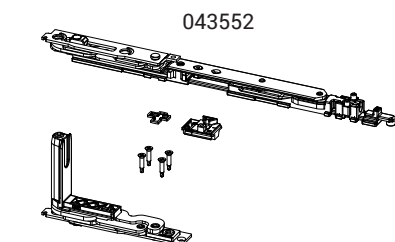
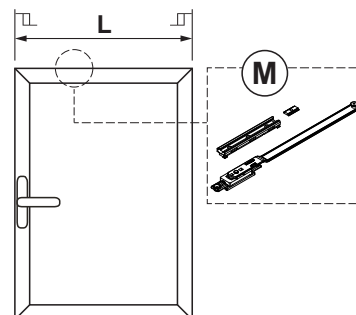

T2		T2		T2+M
T1	T1	T1	T1+M	
770	890	1090	1210	1600
L				

Ouverture à la française

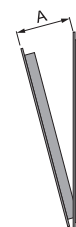

Référence article	Description	GORGE	A (mm)	Main	Brut	Anodisé Elox	Laqué	Trend/Or Laiton	Pièces par boîte
043551	CHIC - KIT OB COMPAS T1	C001-C002-C003-C005-C006	98	DT	X				10
043552	CHIC - KIT OB COMPAS T1	C001-C002-C003-C005-C006	98	Gche	X				10
043561	CHIC - KIT OB COMPAS T2	C001-C002-C003-C005-C006	148÷178	DT	X				10
043562	CHIC - KIT OB COMPAS T2	C001-C002-C003-C005-C006	148÷178	Gche	X				10